

# be lenka

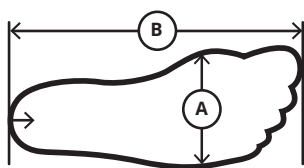

5 cm



EU	A (cm)	B (cm)
36	9,4	23,7
37	9,8	24,4
38	10,0	24,9
39	10,2	25,4
40	10,4	26,1
41	10,5	26,9
42	10,8	27,7
43	11,0	28,4

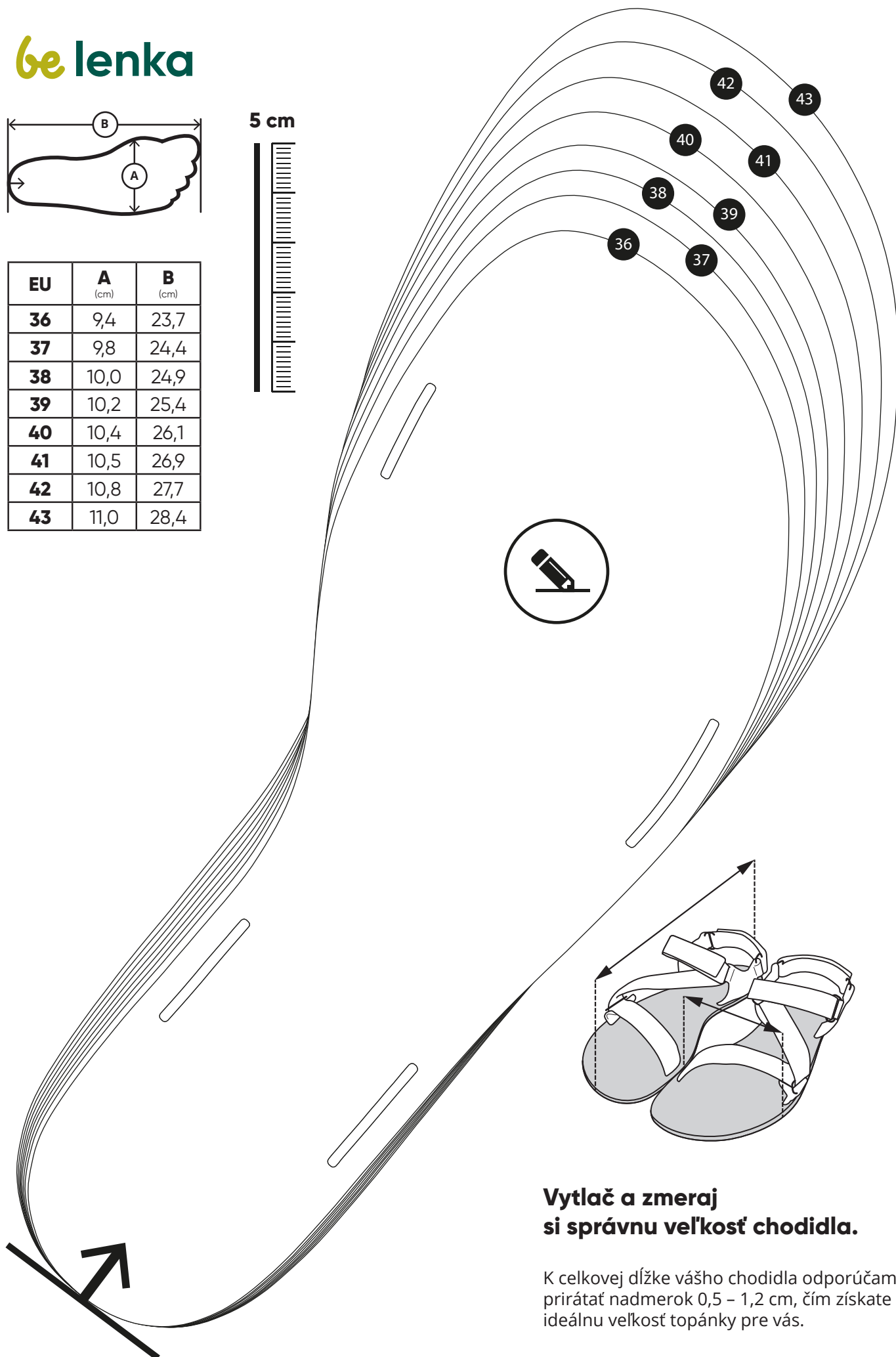

**Vytlač a zmeraj  
si správnu veľkosť chodidla.**

K celkovej dĺžke vášho chodidla odporúčame prirátať nadmerok 0,5 – 1,2 cm, čím získate ideálnu veľkosť topánky pre vás.

# be lenka

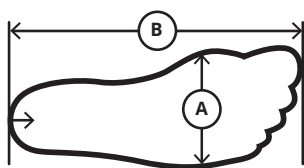

5 cm



EU	A (cm)	B (cm)
<b>36</b>	9,4	23,7
<b>37</b>	9,8	24,4
<b>38</b>	10,0	24,9
<b>39</b>	10,2	25,4
<b>40</b>	10,4	26,1
<b>41</b>	10,5	26,9
<b>42</b>	10,8	27,7
<b>43</b>	11,0	28,4

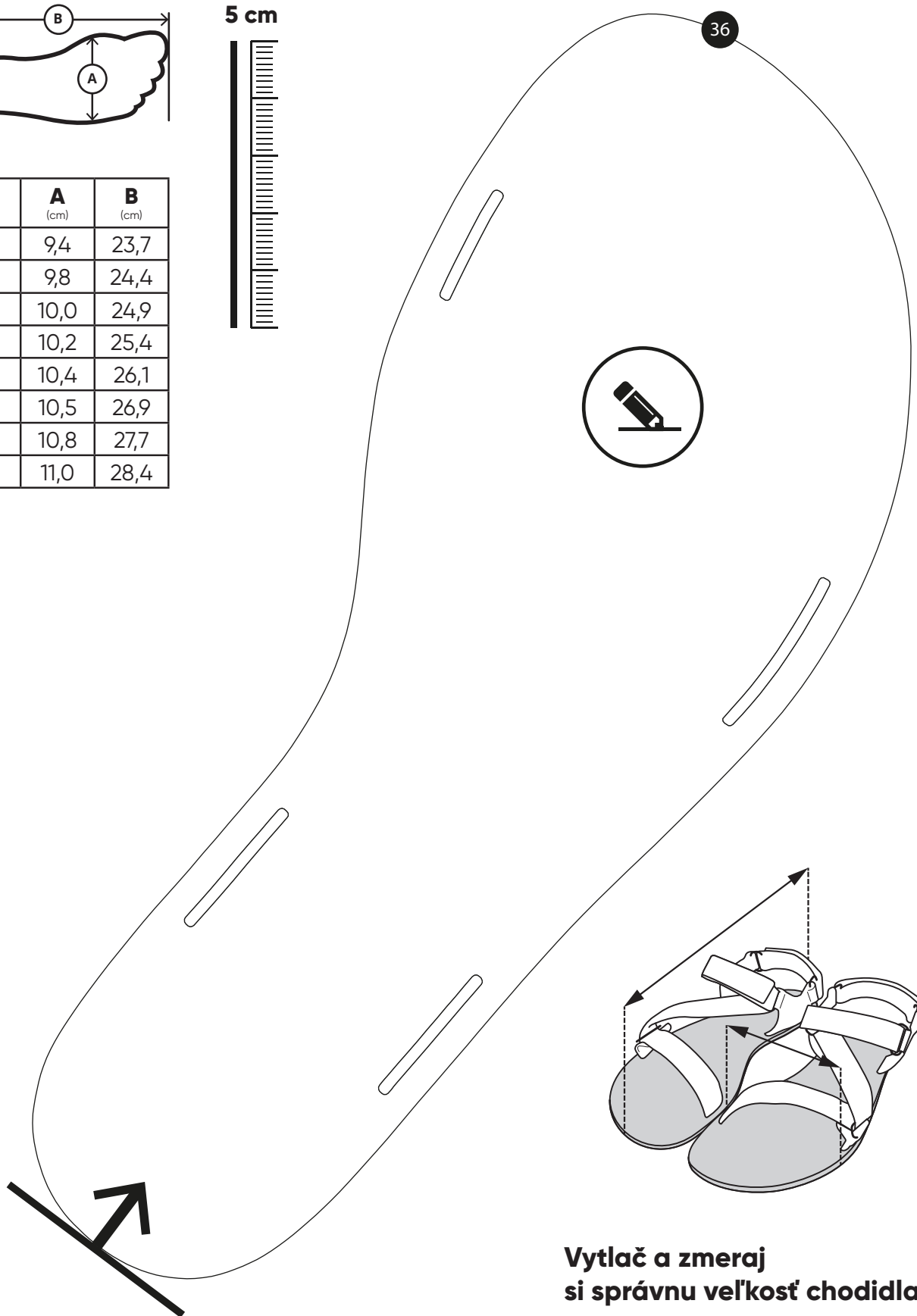

**Vytlač a zmeraj  
si správnu veľkosť chodidla.**

K celkovej dĺžke vášho chodidla odporúčame prirátať nadmerok 0,5 – 1,2 cm, čím získate ideálnu veľkosť topánky pre vás.

# be lenka

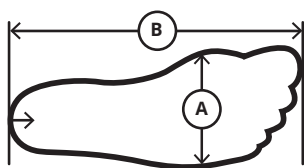

5 cm



EU	A (cm)	B (cm)
36	9,4	23,7
37	9,8	24,4
38	10,0	24,9
39	10,2	25,4
40	10,4	26,1
41	10,5	26,9
42	10,8	27,7
43	11,0	28,4

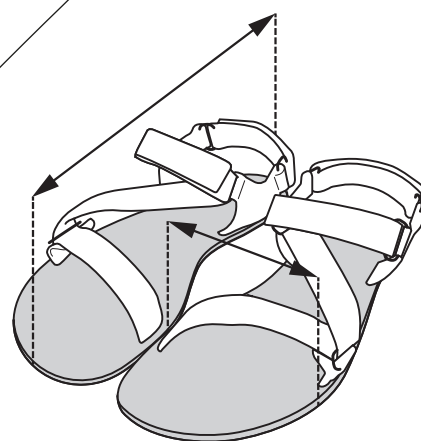
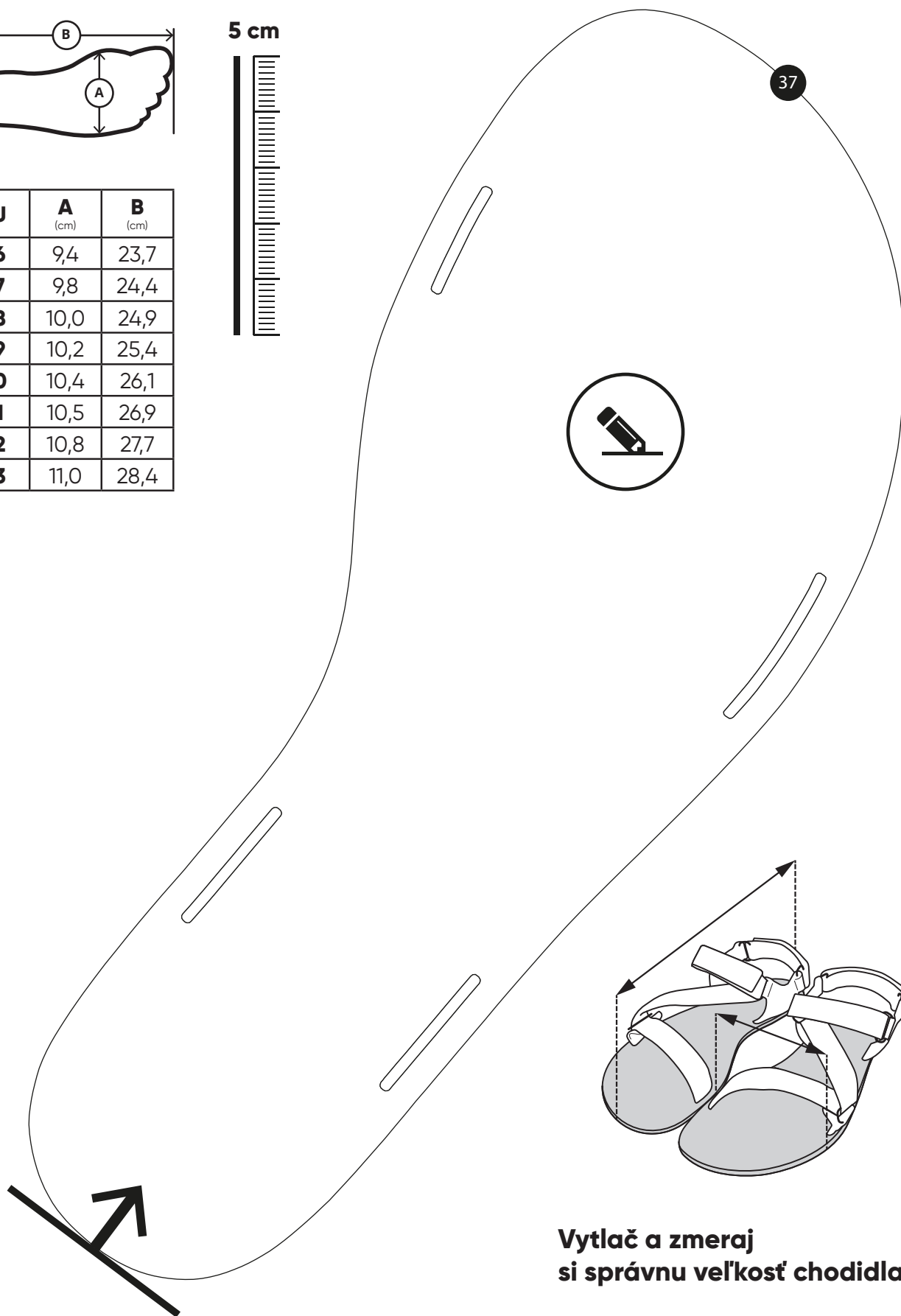

**Vytlač a zmeraj  
si správnu veľkosť chodidla.**

K celkovej dĺžke vášho chodidla odporúčame prirátať nadmerok 0,5 – 1,2 cm, čím získate ideálnu veľkosť topánky pre vás.

# be lenka

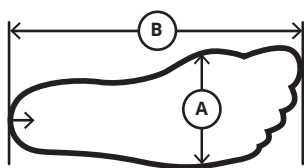

5 cm



EU	A (cm)	B (cm)
36	9,4	23,7
37	9,8	24,4
38	10,0	24,9
39	10,2	25,4
40	10,4	26,1
41	10,5	26,9
42	10,8	27,7
43	11,0	28,4

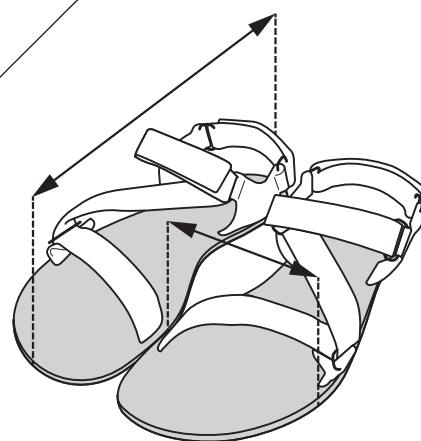
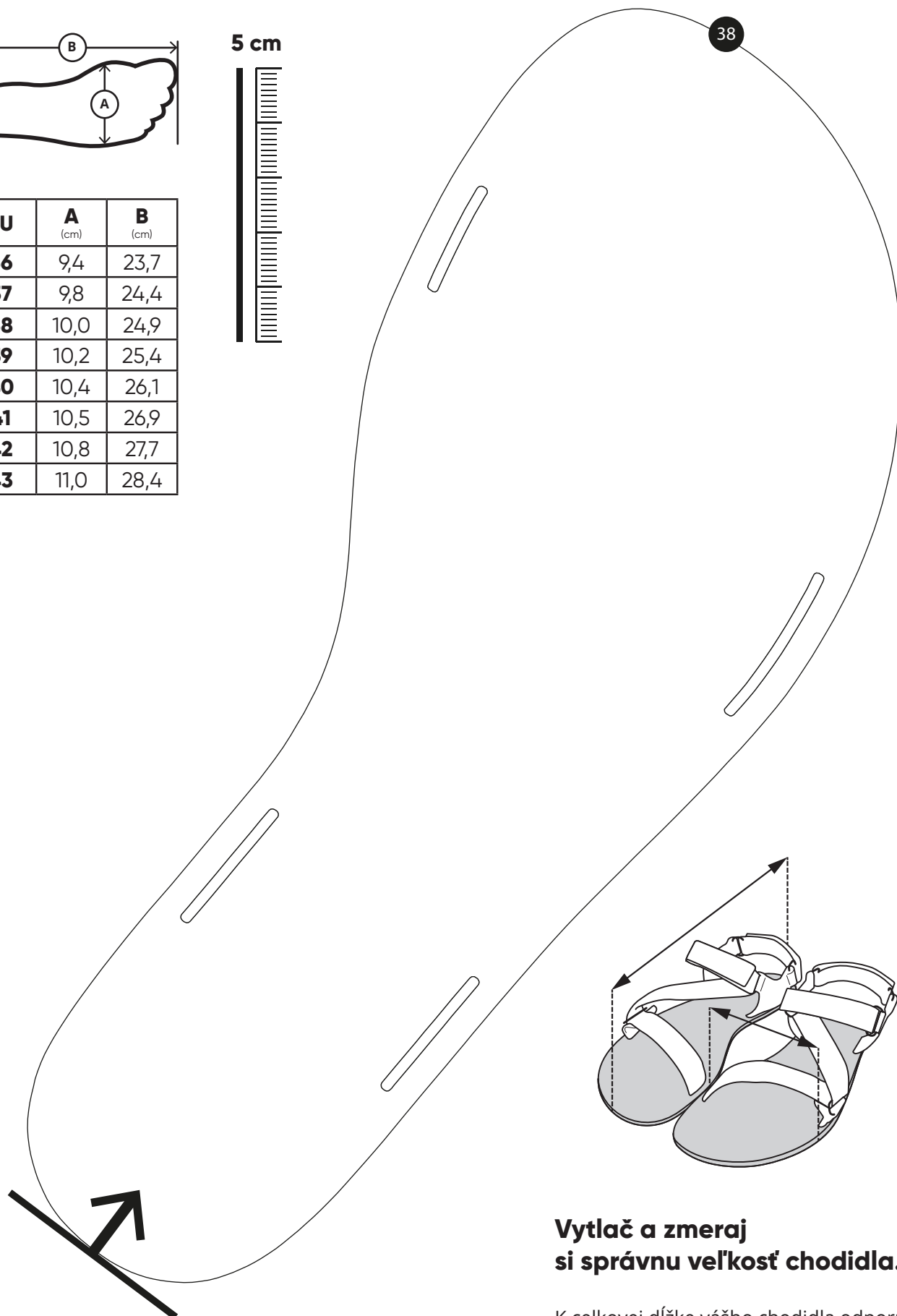

**Vytlač a zmeraj  
si správnu veľkosť chodidla.**

K celkovej dĺžke vášho chodidla odporúčame prirátať nadmerok 0,5 – 1,2 cm, čím získate ideálnu veľkosť topánky pre vás.

# be lenka

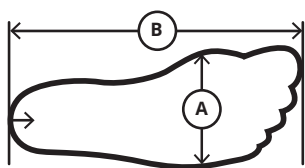

5 cm



EU	A (cm)	B (cm)
36	9,4	23,7
37	9,8	24,4
38	10,0	24,9
39	10,2	25,4
40	10,4	26,1
41	10,5	26,9
42	10,8	27,7
43	11,0	28,4

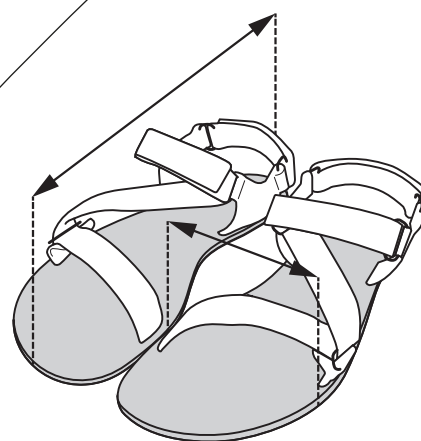
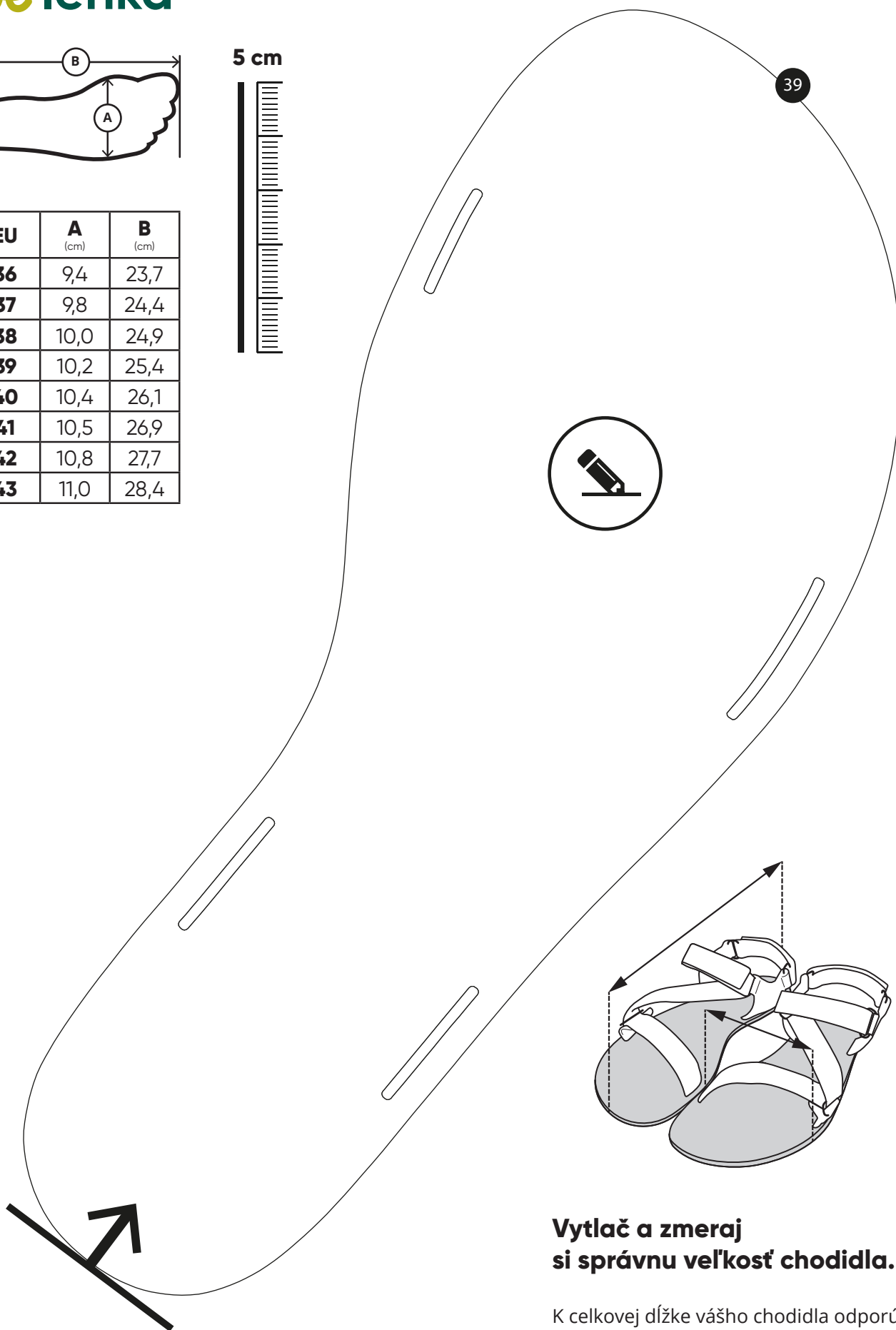

**Vytlač a zmeraj  
si správnu veľkosť chodidla.**

K celkovej dĺžke vášho chodidla odporúčame prirátať nadmerok 0,5 – 1,2 cm, čím získate ideálnu veľkosť topánky pre vás.

# be lenka

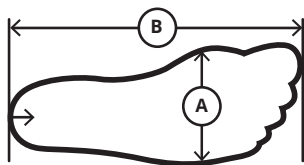

5 cm



EU	A (cm)	B (cm)
36	9,4	23,7
37	9,8	24,4
38	10,0	24,9
39	10,2	25,4
40	10,4	26,1
41	10,5	26,9
42	10,8	27,7
43	11,0	28,4

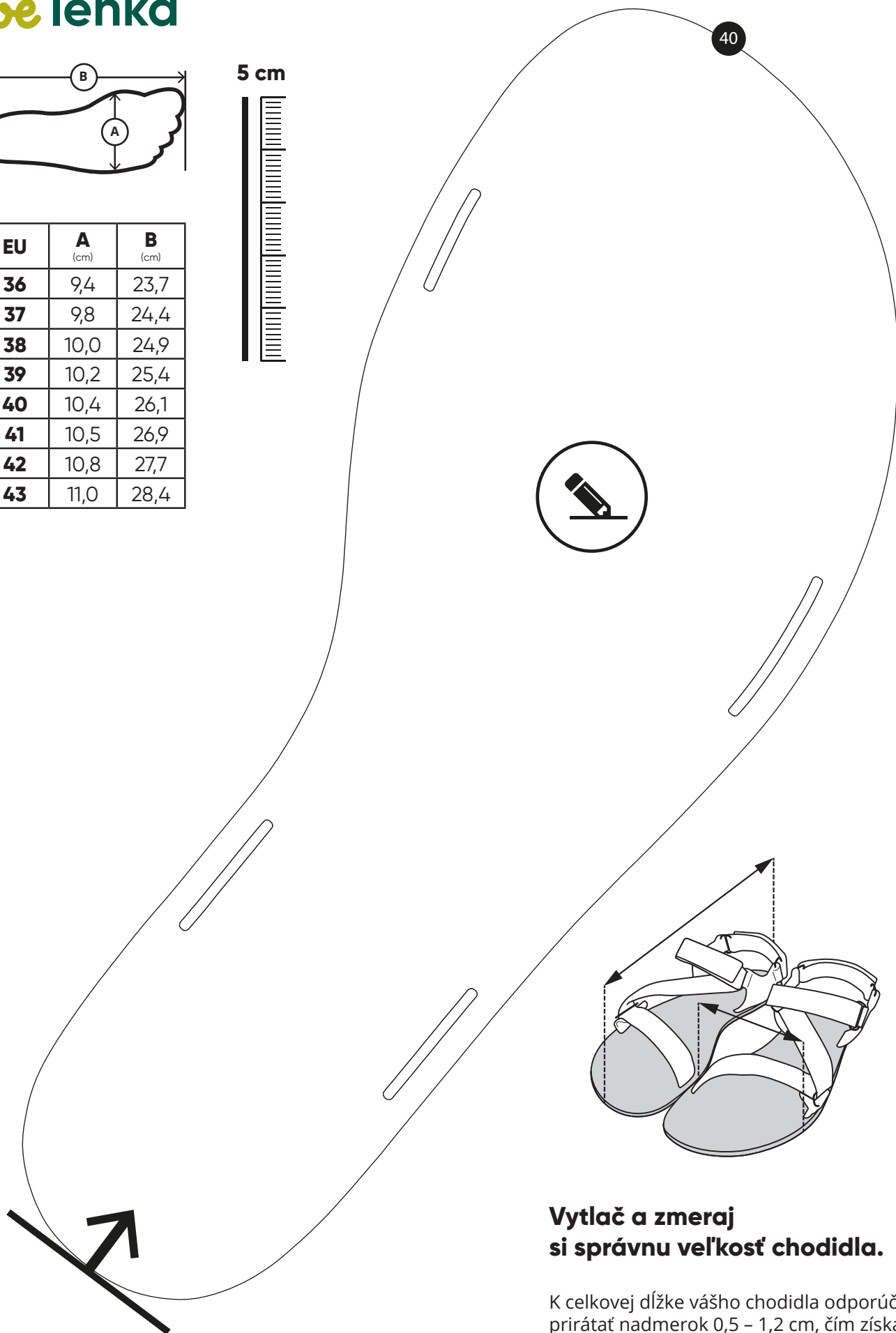

**Vytlač a zmeraj  
si správnu veľkosť chodidla.**

K celkovej dĺžke vášho chodidla odporúčame prirátať nadmerok 0,5 – 1,2 cm, čím získate ideálnu veľkosť topánky pre vás.

# be lenka

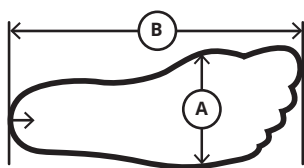

5 cm



EU	A (cm)	B (cm)
36	9,4	23,7
37	9,8	24,4
38	10,0	24,9
39	10,2	25,4
40	10,4	26,1
41	10,5	26,9
42	10,8	27,7
43	11,0	28,4

41

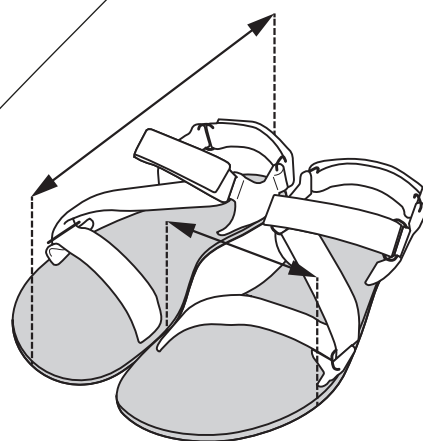

**Vytlač a zmeraj  
si správnu veľkosť chodidla.**

K celkovej dĺžke vášho chodidla odporúčame prirátať nadmerok 0,5 – 1,2 cm, čím získate ideálnu veľkosť topánky pre vás.

# be lenka

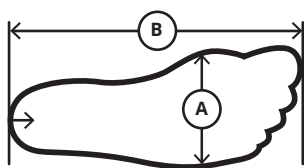

5 cm



EU	A (cm)	B (cm)
36	9,4	23,7
37	9,8	24,4
38	10,0	24,9
39	10,2	25,4
40	10,4	26,1
41	10,5	26,9
42	10,8	27,7
43	11,0	28,4

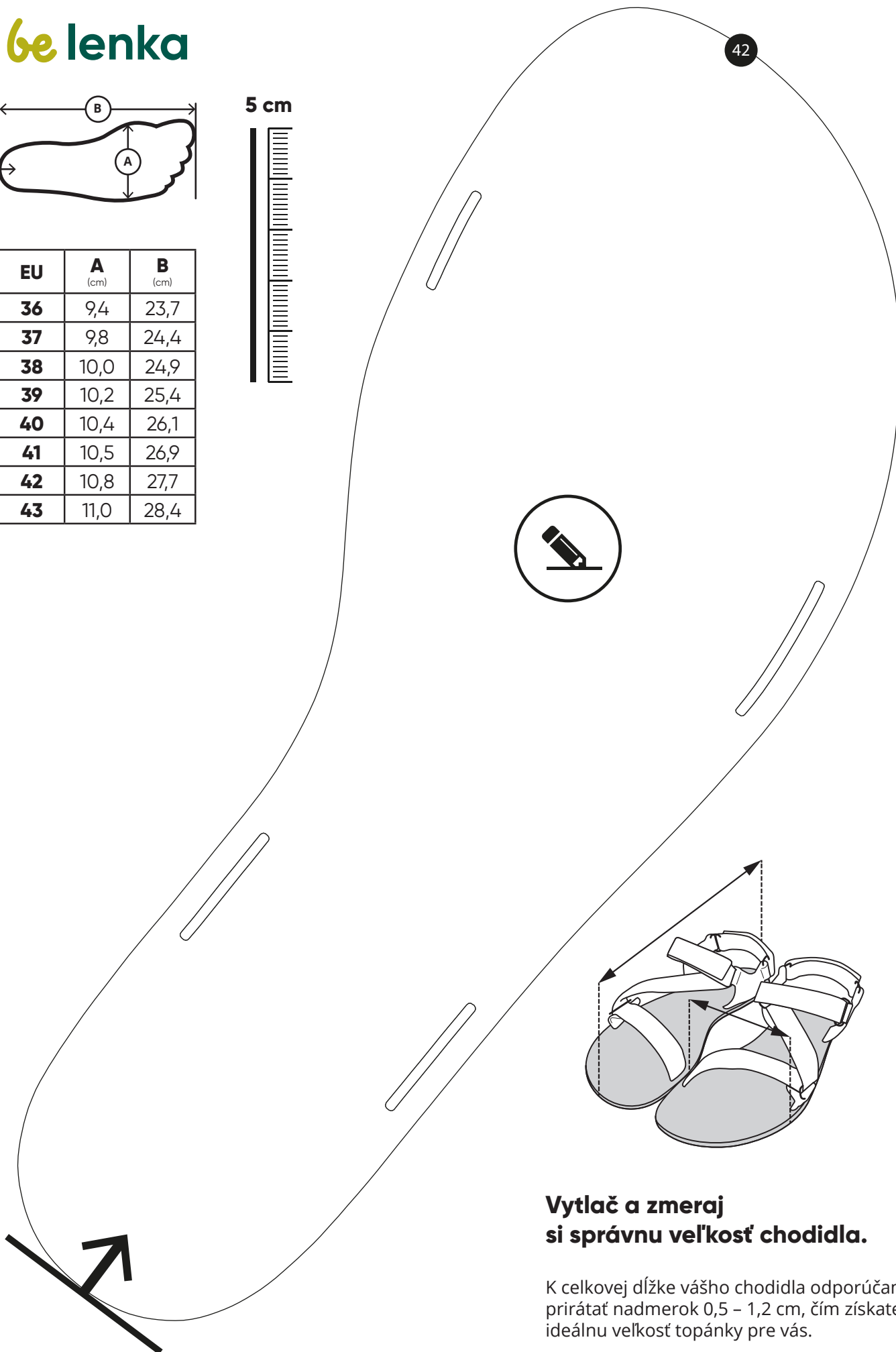

42

**Vytlač a zmeraj  
si správnu veľkosť chodidla.**

K celkovej dĺžke vášho chodidla odporúčame prirátať nadmerok 0,5 – 1,2 cm, čím získate ideálnu veľkosť topánky pre vás.



# be lenka

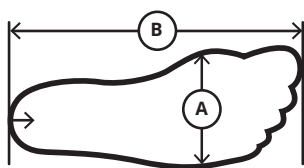

5 cm



EU	A (cm)	B (cm)
<b>36</b>	9,4	23,7
<b>37</b>	9,8	24,4
<b>38</b>	10,0	24,9
<b>39</b>	10,2	25,4
<b>40</b>	10,4	26,1
<b>41</b>	10,5	26,9
<b>42</b>	10,8	27,7
<b>43</b>	11,0	28,4

43

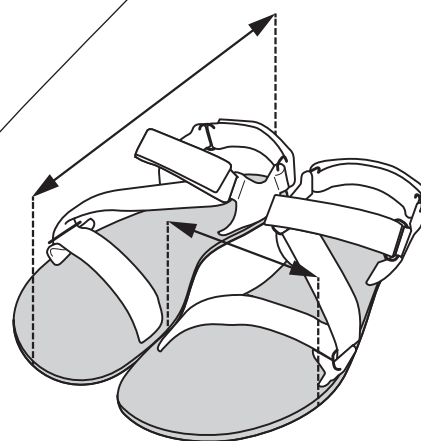

**Vytlač a zmeraj  
si správnu veľkosť chodidla.**

K celkovej dĺžke vášho chodidla odporúčame prirátať nadmerok 0,5 – 1,2 cm, čím získate ideálnu veľkosť topánky pre vás.